

RENVOOI ALGEMEEN		
	dragende binnenmuur	mk meterkast
	schoonmetselwerk	wm wasmachine
	lichte systeemwand	wip warmtepomp
	betonconstructie	mv mechanische ventilatie
	metselwerk wit schilderswerk	stl standleiding
	metselwerk roodbruin gen.	

RENVOOI INSTALLATIES		
	wcd enkel met ra	• aansluitpunt bedraad
	wcd dubbel met ra naast elkaar	○ aansluitpunt onbedraad
	wcd dubbel met ra boven elkaar	⊕ schel
	schakelaar	⊕ beeldrukker
	schakelaar dubbel	⊕ lichtpunt plafond
	wisselschakelaar	⊕ lichtpunt wand
	rookmelder	⊕ mv afzuigpunt plafond
	rookmelder	⊕ mv afzuigpunt wand
	loze leiding	⊕ hr/co2 thermostaat / co2 sensor

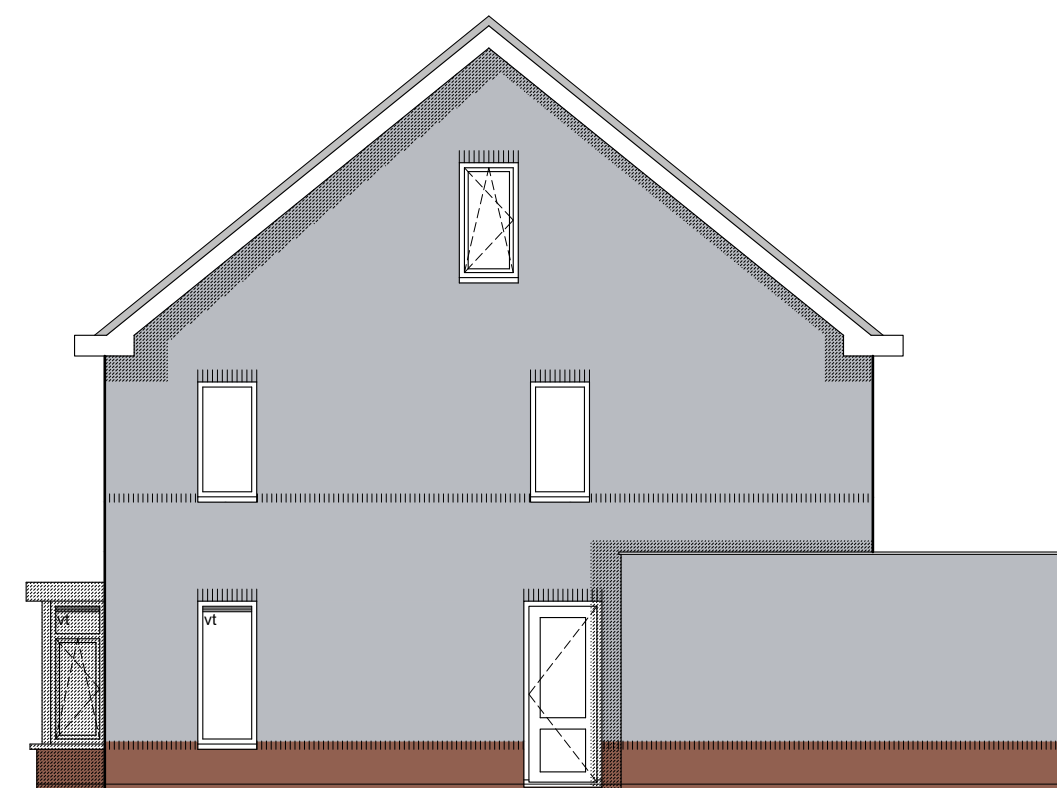

type A3
Voorgevel



type A3
Rechtergevel

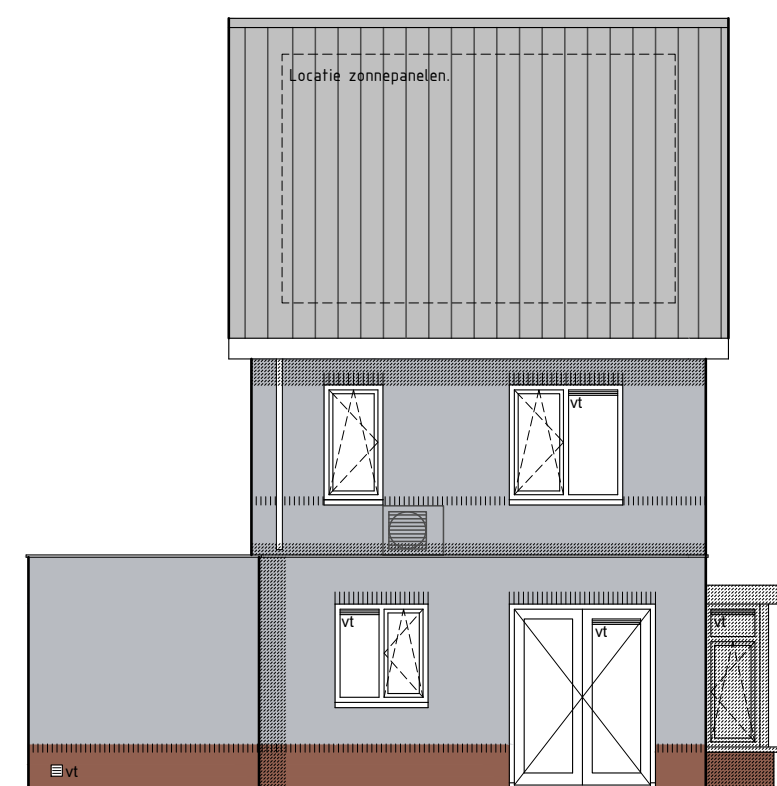

type A3
Achtergevel

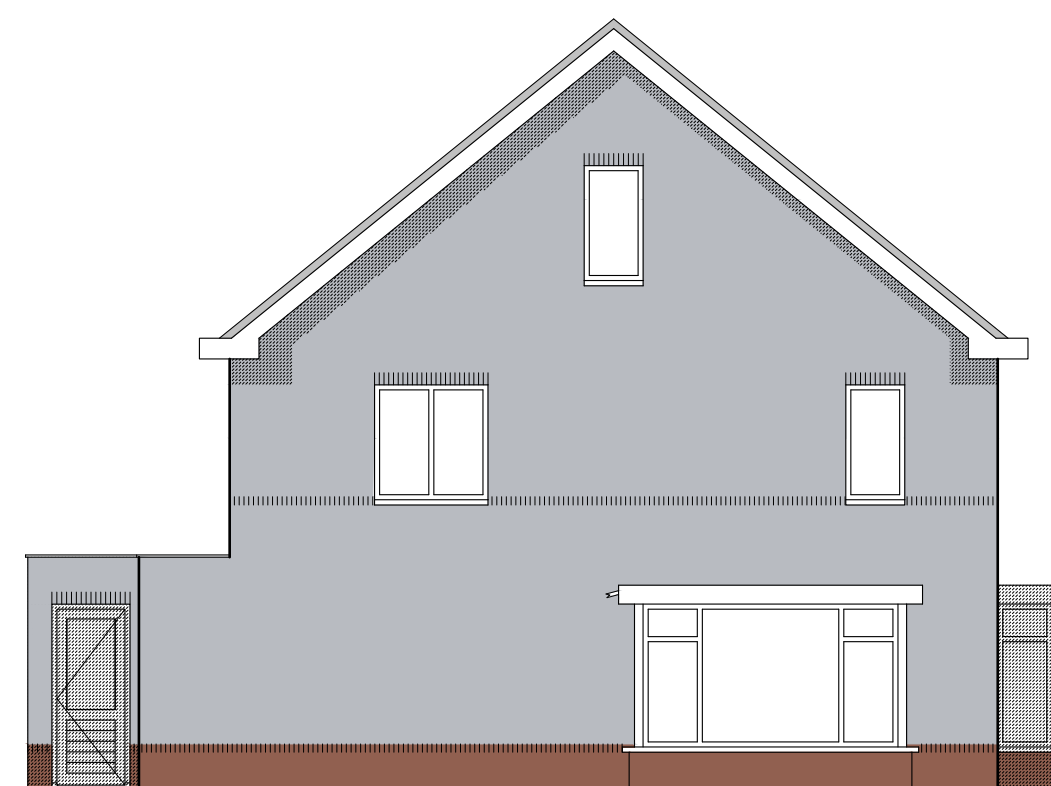

type A3
Linkergevel

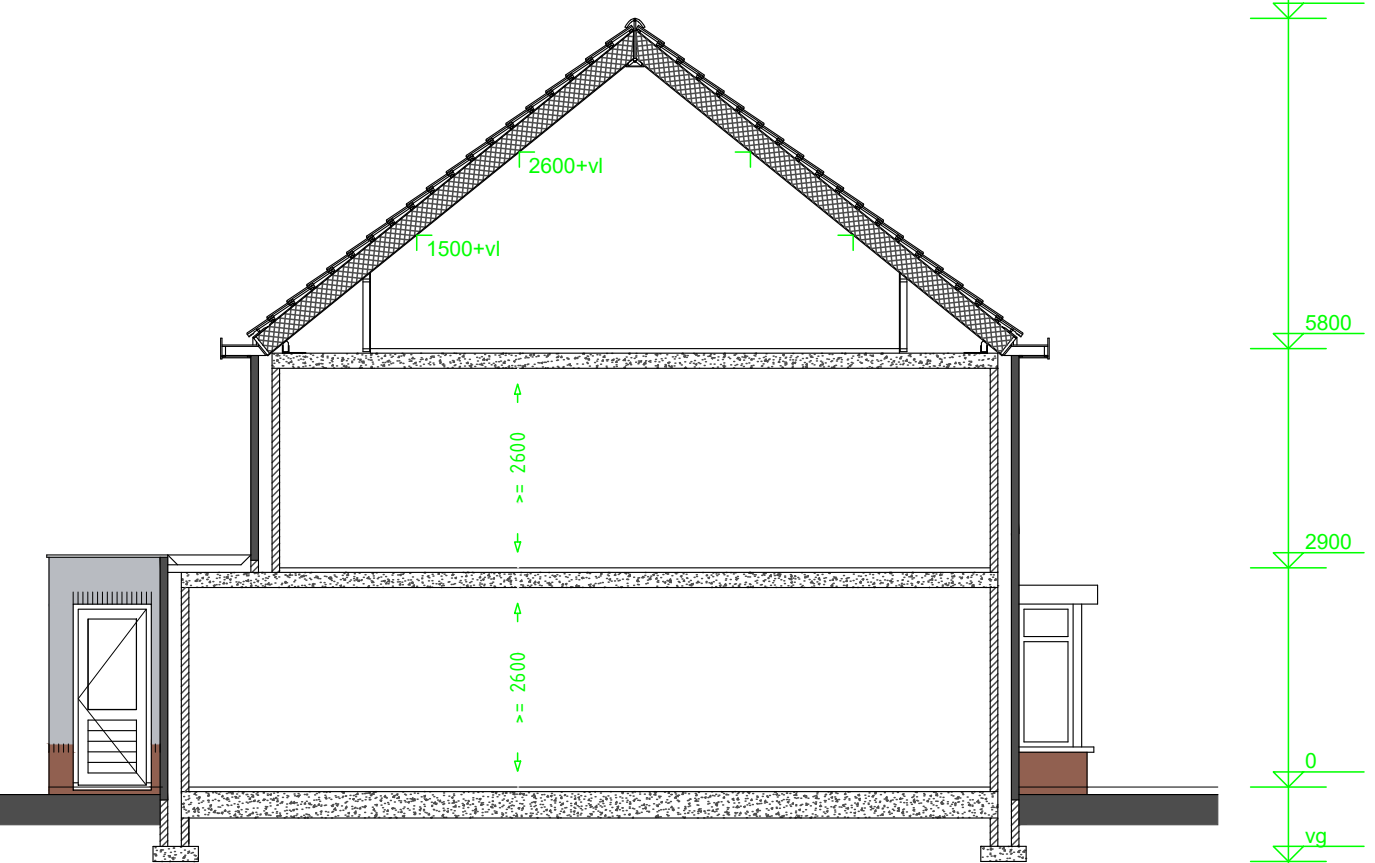

Doorsnede

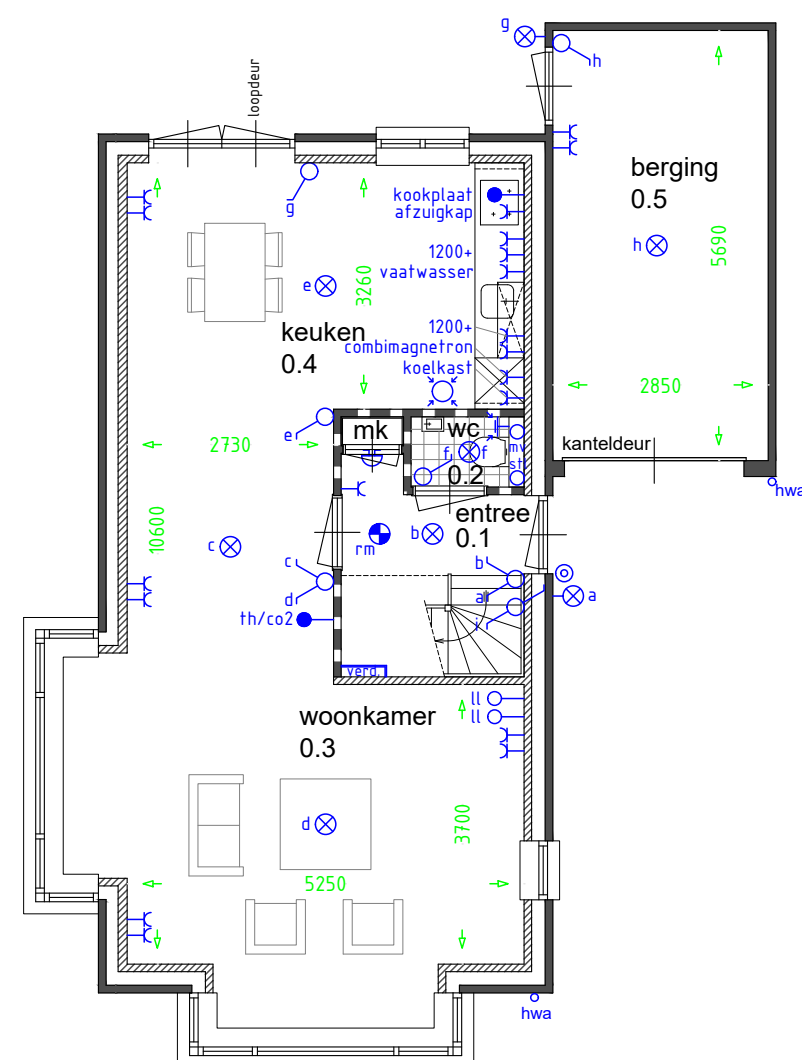

type A3
Begane grond

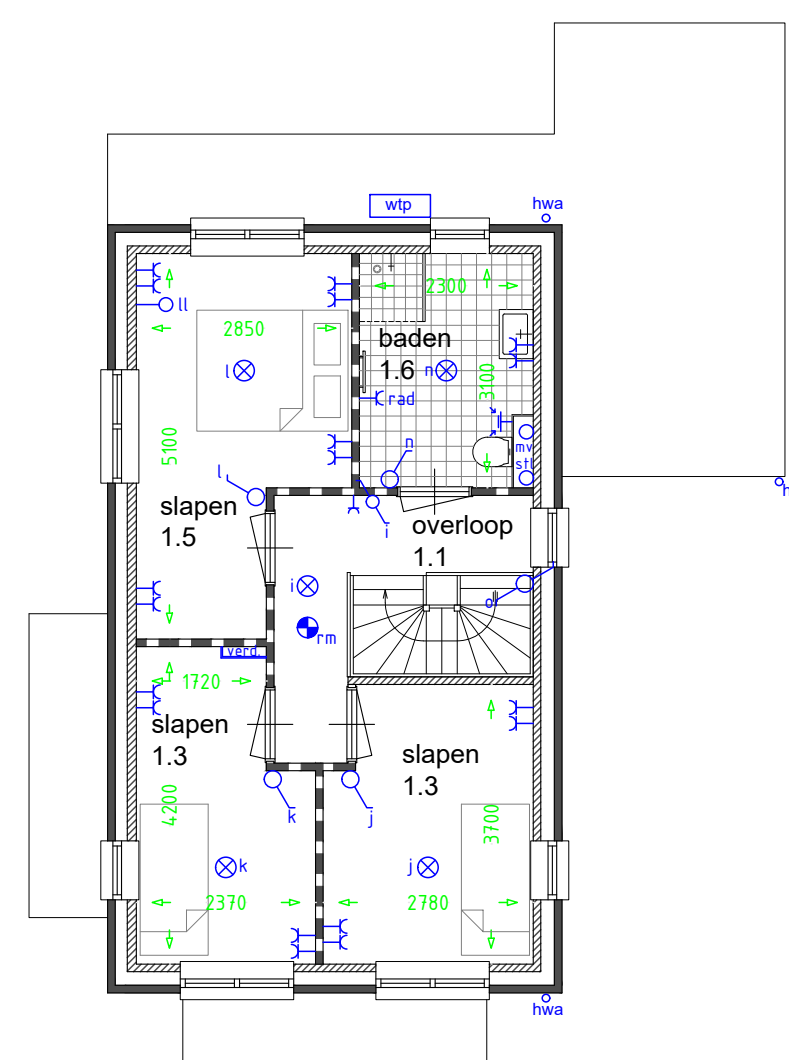

type A3
Verdieping

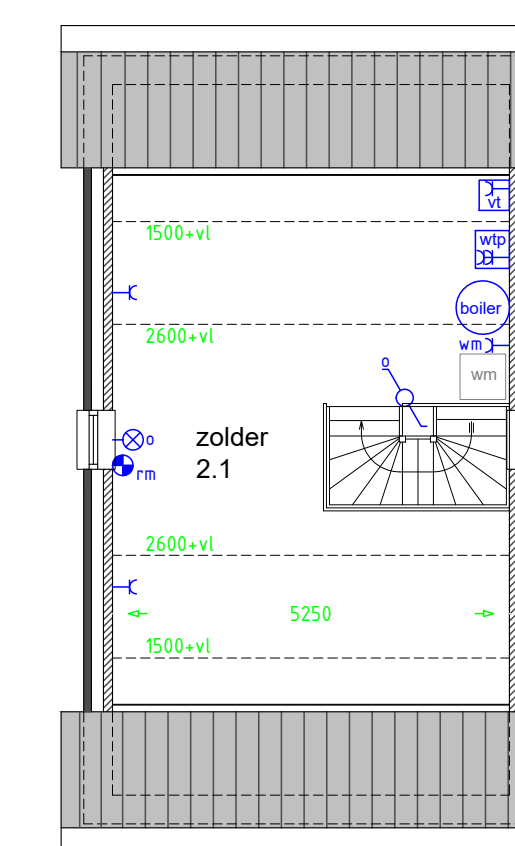

type A3
Zolder

Werk: **11 woningen Moonenlaan Hardenberg**
Onderwerp: **Verkooptekening woningtype A3**

Datum: 05-02-2021	Gew. 3: --	Project nr.: --
Gew. 1: --	Gew. 4: --	---
Gew. 2: --	Gew. 5: --	

MANITOBA
ontwikkeling BV



PLEGT Bouw B.V.
De Meers 181
Postbus 88
7830 AB Ootmarsum
T 0541 - 290000
F 0541 - 290000
E info@plegt.nl

Status: **verkoop**
Getekend: --
Schaal: 1-100
Nr.: **VK-02**